

Инструкция  
по  
эксплуатации

Manual de  
instructiuni  
de folosire

Комбинируе  
мый  
холодильник  
с  
морозильной  
камерой

Combina  
frigorifica

Перед установкой и использованием прибора внимательно прочитайте данную инструкцию. Она содержит правила техники безопасности, полезную информацию и советы. Если вы будете использовать прибор в соответствии с этими инструкциями, он будет надежно служить вам в течение долгих лет.

Следующие символы помогут вам ориентироваться в инструкции:



**Техника безопасности**

Предостережения и информация, обозначенная этим символом, направлены на обеспечение безопасности вашего прибора и вас.



**Советы, полезная информация**



**Экологическая информация**



**Рекомендации**

Под этим символом помещены рекомендации и полезная информация о продуктах и их хранении.



Символ на изделии или на его упаковке указывает, что оно не подлежит утилизации в качестве бытовых отходов. Вместо этого его следует сдать в соответствующий пункт приемки электронного и электрооборудования для последующей утилизации. Соблюдая правила утилизации изделия, Вы можете предотвратить причинение окружающей среде и здоровью людей потенциального ущерба, который возможен, в противном случае, вследствие неподобающего обращения с подобными отходами. За более подробной информацией об утилизации этого изделия просьба обращаться к местным властям, в службу по вывозу и утилизации отходов или в магазин, в котором Вы приобрели изделие.

## Содержание

<b>Важная информация по безопасности</b> .....	<b>3</b>	Прибор и окружающая среда.....	7
Общие сведения .....	3	Профилактика прибора.....	7
Меры предосторожности для детей.....	3	Размораживание.....	7
Меры безопасности при установке .....	3	Регулярное мытье .....	8
<b>Инструкции для пользователя</b> .....	<b>4</b>	Если вы не пользуетесь холодильником .....	9
Общие сведения .....	4	Возможные неполадки .....	9
Описание прибора, основные части .....	4	Как сменить лампочку.....	9
Индикаторный переключатель.....	5	Если что-то не работает.....	9
Использование прибора.....	5	<b>Инструкции для установщика</b> .....	<b>11</b>
Включение .....	5	Технические данные .....	11
Установка температуры.....	5	Установка прибора .....	11
Как использовать холодильную камеру .....	5	Транспортировка, распаковка .....	11
Хранение продуктов в холодильнике.....	6	Чистка .....	11
Время хранения и температура		Расположение.....	11
продуктов.....	6	Изменение направления открывания	
Как использовать морозильную камеру.....	6	двери.....	12
Замораживание.....	6	Электрическое подключение .....	13
Хранение в морозильной камере .....	6	<b>Таблица времени хранения (1)</b> .....	<b>14</b>
Как сделать кубики льда .....	7	<b>Таблица времени хранения (2)</b> .....	<b>15</b>
Полезная информация и советы.....	7		
Полезные идеи.....	7		
Как сэкономить энергию .....	7		

## Важная информация по безопасности

### Общие сведения

- Бережно храните данную инструкцию. При смене владельца или переезде инструкция всегда должна следовать вместе с прибором.
- Прибор предназначен для хранения продуктов питания, для применения быту только в соответствии с данной инструкцией.
- **Ремонт и работы по техническому обслуживанию, включая замену кабеля питания, должны проводиться только уполномоченными изготовителем сервисными центрами.** Для ремонта следует использовать только запасные части, поставляемые этими сервисными центрами. В противном случае прибор может быть испорчен или его использование может привести к травмам.
- Прибор можно считать отключенным от сети лишь в том случае, если его вилка вынута из розетки. Перед тем, как приступить к чистке или техническому обслуживанию прибора, обязательно вынимайте вилку из розетки (не тяните за шнур). Если вам сложно дотянуться до розетки, обесточьте прибор, выключив электричество.
- Электрический кабель нельзя удлинять.
- **Убедитесь в том, что электрический присоединитель не нажат-ли или поврежден от задней части установки.**  
- поврежденный пр исоединитель может влечь за собой перегрев и может загореться.
- **Следите за тем что не положили тяжелый предмет или са м морозильку на электрический провод.**  
- такое действие м ожет причинить короткое замыкание и пожар.
- **Не вытяните прис оединитель подергивая его ввяз за провод**  
- оврежденный пр овод может причинить короткое замыкание пожар и / или поражение/удар током.  
- если провод поврежден то он должен быть заменен соответствующим / квалифицированным се рвисом или образованным специалистом.
- **Если охват пробк и слаб то установку не присоединяйте.**  
- может вызвать по жар или удар электрическим током.
- Не включайте холодильник, если внутренняя лампочка не закрыта специальной крышкой.
- При мытье не пользуйтесь острыми или твердыми предметами, так как они могут повредить прибор.
- Следите за тем, чтобы на панель управления и на блок внутреннего освещения не попадала вода.
- Если вы будете есть мороженое или использовать лед непосредственно после извлечения из морозильной камеры, вы можете получить ожоги от холода.
- Не следует повторно замораживать оттаявшие продукты, их необходимо как можно скорее употребить в пищу.
- Храните готовые замороженные продукты в соответствии с инструкциями изготовителя.
- Не пытайтесь ускорить процесс разморозки с помощью нагревательных электроприборов или химических средств.
- Не ставьте на пластиковые части горячие предметы (например, чайник).
- Не храните горячие газы или жидкости в холодильнике. Есть опасность взрыва.

- Не храните в морозильном отделении газированные напитки, бутылки и банки с жидкостями.
- Регулярно проверяйте состояние и чистите отверстие для слива оттаявшей воды, образующейся регулярно в холодильной камере. Если это отверстие засорено, собравшаяся оттаявшая вода вызовет повреждение прибора.

### Меры предосторожности для детей

- Не позволяйте детям играть с упаковкой прибора. Игры с пластиковой пленкой могут привести к удушью.
- Только взрослые должны пользоваться прибором. Не позволяйте детям играть с прибором и его регуляторами.
- Если вы намерены утилизировать отслуживший свой срок прибор, выньте вилку из розетки, отрежьте электрический кабель как можно ближе к его входу в прибор и снимите дверь, во избежание несчастного случая, при котором дети во время игры могут оказаться запертыми внутри или получить удар электрическим током.
- Данное изделие не предназначено для эксплуатации лицами (в том числе детьми) с ограниченными физическими или сенсорными способностями или с недостаточным опытом или знаниями без присмотра отвечающего за их безопасность лица или получения от него соответствующих инструкций, позволяющих им безопасно эксплуатировать его. Следует следить за детьми и не допускать, чтобы они играли с прибором.

### Меры безопасности при установке

- Привинтите прибор к стене во избежание его опрокидывания к его нагревающимся частям (компрессор, конденсатор) есть опасность ожога.
- При перемещении прибора, следите за тем, чтобы вилка не была вставлена в электрическую розетку.
- Прибор должен быть установлен таким образом, чтобы была обеспечена достаточная циркуляция воздуха. В противном случае прибор может перегреться. Чтобы обеспечить нормальную вентиляцию, читайте соответствующий раздел инструкции.

### Меры предосторожности для изобутана

- В качестве хладагента в приборе используется в достаточной степени горючий и взрывоопасный изобутан (R 600a).
- Следите за тем, чтобы вентиляционные отверстия, предусмотренные при установке прибора в ряду кухонной мебели или при встраивании в шкаф, не были ничем закрыты.
- Не используйте никаких механических приспособлений или других средств для ускорения размораживания кроме тех, которые рекомендованы для этого изготовителем.
- Контур циркуляции хладагента ни в коем случае не должен быть поврежден.
- Не используйте внутри холодильной камеры никаких электрических приборов, если эта возможность специально не оговорена изготовителем.

 **Для обеспечения безопасности вас и вашего имущества соблюдайте правила данной инструкции, поскольку изготовитель не несет ответственности за ущерб, нанесенный вам в случае невыполнения этих инструкций.**

## Инструкции для пользователя

### Общие сведения

Официальное обозначение прибора «однокомпрессорный комбинированный холодильник с морозильной камерой снизу». Прибор имеет полностью отделенную от холодильника морозильную камеру с отдельной дверью.

Прибор подходит для хранения замороженных и глубоко замороженных продуктов питания,

самостоятельного замораживания продуктов в количестве, указанном в инструкции, а также для приготовления льда.

Прибор соответствует требованиям стандартов по диапазону рабочих температур в соответствии с климатическим классом.

Буквенное обозначение климатического класса указано на табличке с техническими данными внутри холодильной камеры.

### Описание прибора, основные части

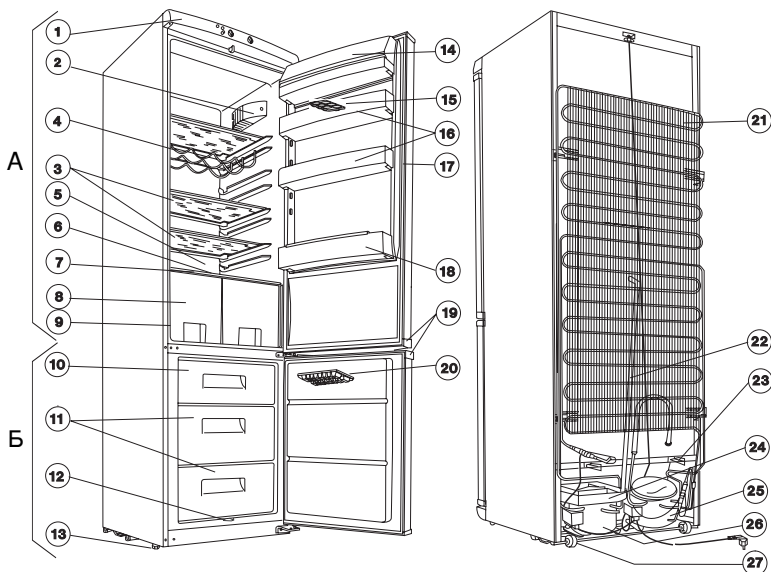

- А - Холодильная камера  
 Б - Морозильная камера
1. Верхняя крышка
  2. Блок освещения
  3. Стекланные полки
  4. Подставка для бутылок
  5. Охлаждающая поверхность
  6. Емкость для сбора оттаявшей воды
  7. Стекланная полка
  8. Ящики для овощей
  9. Табличка с техническими данными
  10. Морозильное отделение
  11. Отделение(я) для хранения скорзинной
  12. Отверстие для слива оттаявшей воды
  13. Регулируемые ножки

14. Крышка лотка для масла
15. Лоток для яиц
16. Дверная полка
17. Дверное уплотнение
18. Полка для бутылок
19. Ручки
20. Лоток для льда
21. Конденсатор
22. Трубка для слива оттаявшей воды
23. Прокладка
24. Лоток испарителя
25. Компрессор морозильной камеры
26. Компрессор холодильной камеры
27. Ролики

## Панель управления

В верхней части холодильника под крышкой находятся следующие компоненты:

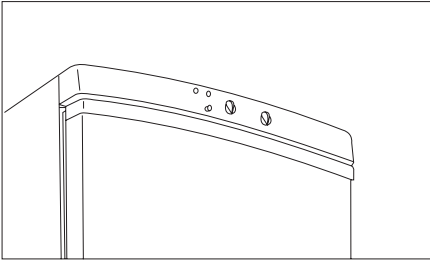

### A. Красный контрольный индикатор

Сигнализирует о температуре морозильной камеры.

Мигает с короткими паузами:

- сразу после первого включения;
- при закладке свежих продуктов.

Мигает с более длинными паузами:

- если температура морозильной камеры слишком высокая (при закладке слишком большого количества свежих продуктов либо если дверь слишком долго остается открытой или закрыта не полностью);
- если в работе морозильной камеры возникла неисправность.

### B. Выключатель быстрой заморозки

При нажатой кнопке компрессор холодильника работает в постоянном режиме, и желтый контрольный индикатор постоянно горит. См. главу „Процесс заморозки“.

### C. Желтый контрольный индикатор

Загорается при нажатии выключателя быстрой заморозки. См. главу „Процесс заморозки“.

### D. Ручка регулировки температуры морозильной камеры

Служит для настройки температуры морозильной камеры.

### E. Ручка регулировки температуры холодильной камеры

Служит для настройки температуры холодильной камеры.

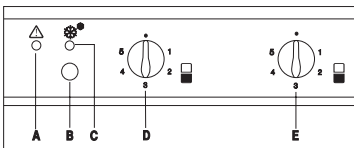

## Использование прибора

### Включение

Включите кабель питания в розетку.

#### Холодильная камера

Чтобы включить охлаждение, поверните регулятор термостата („E“) по часовой стрелке. В положении „0“ холодильная камера не работает, однако находится под напряжением.

#### Морозильная камера

Для включения заморозки поверните регулятор термостата („D“) по часовой стрелке. Красная контрольная лампочка загорается и гаснет, как описано в разделе „Панель управления“, пункт „Красная контрольная лампочка“. В положении „0“ морозильная камера не работает, однако находится под напряжением.

### Регулирование и установка температуры

Термостат автоматически прерывает работу холодильника на определенное время, зависящее от настройки, после чего возобновляет его работу, поддерживая необходимую температуру.

#### Холодильная камера

Можно установить несколько стадий охлаждения между положениями „Min.“ и „Max.“

Если выбирается среднее положение (между „Min.“ и „Max.“), температура в холодильной камере будет находиться в пределах от 0 до +5°C. Чем ближе регулятор устанавливается к положению „Max.“, тем интенсивнее охлаждение.

#### Морозильная камера

При установке среднего положения температура в морозильной камере может опускаться ниже -18°C, что обеспечит длительное хранение продуктов питания.

Температура внутри холодильника зависит не только от положения термостатов, но еще и от температуры окружающей среды, частоты открывания двери, количества недавно положенных продуктов и т. д.

**i** При работе в положении „Max.“ ввиду большой нагрузки, например в период летней жары компрессоры могут работать постоянно. Это не приводит к повреждению холодильника.

### Как использовать холодильную камеру

**i** Для правильного охлаждения необходима циркуляция воздуха внутри холодильника. Поэтому не следует перекрывать пространство позади проволочных корзин бумагой, подносами и т.п.

**i** Не ставьте горячую пищу в холодильник, дайте ей сначала остыть до комнатной температуры. Это поможет избежать образования слоя инея.

**i** Продукты могут впитывать запах других продуктов, поэтому их следует помещать в холодильник упакованными в закрытые ёмкости,

либо в целлофан, алюминиевую фольгу, промасленную бумагу или синтетическую пленку. В этом случае в продуктах сохраняется первоначальное содержание влаги, и, например, положенные на хранение овощи не высохнут и не увянут в течение нескольких дней.

### Хранение продуктов в холодильнике

При размещении продуктов в холодильнике рекомендуем вам пользоваться следующим рисунком:

1. Приготовленная пища, выпечка, пища в закрытых емкостях, свежее мясо, сосиски, напитки
2. Молоко, молочные продукты, пища в закрытых емкостях
3. Фрукты, овощи, салат
4. Сливочное масло, сыр
5. Яйца
6. Йогурты, сметана
7. Напитки в небольших бутылках, газированные напитки
8. Большие бутылки, напитки.

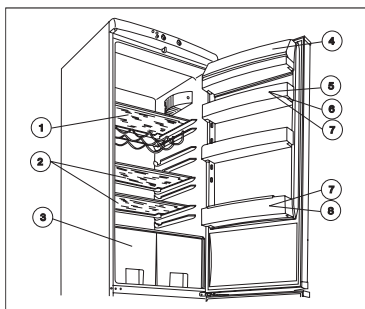

### Время хранения и температура продуктов

Таблица, в которой указаны сроки хранения того или иного продукта, находится в конце инструкции.

Время хранения нельзя определить заранее, так как оно зависит от степени свежести продукта и от того, как продукт хранился раньше, поэтому таблица является чисто информативной.

Если вы не намерены использовать продукты глубокой заморозки сразу же после покупки, их можно поместить в холодильник примерно на 1 день до полного оттаивания.

### Как использовать морозильную камеру

#### Замораживание

Холодильник может использоваться для замораживания свежих продуктов питания в количестве, указанном на табличке с техническими данными. Замораживание различных продуктов

всегда должно выполняться только после предварительной подготовки указанным ниже образом.

За 4 часа до размещения небольшой партии или за 24 часа до размещения большой партии свежих продуктов в холодильнике нажмите кнопку быстрой заморозки (загорится желтая лампочка). После этого компрессор морозильной камеры начинает работать в непрерывном режиме, необходимом для поддержания температуры на уровне, обязательном для процесса замораживания.

Переложите уже замороженные продукты или их часть в другую корзину(ы). Положите свежие продукты в морозильное отделение, оставляя достаточно места для циркуляции воздуха. Если в морозильном отделении остается часть замороженных продуктов, поместите их в заднюю часть отделения, отделив свежие продукты от уже замороженных.

Дайте холодильнику поработать в таком режиме около 24 часов.

Снова нажмите кнопку быстрой заморозки (желтая лампочка погаснет), после чего холодильник продолжит работать в автоматическом режиме.

**i** Ни в коем случае не замораживайте за один раз продукты в количестве, превышающем объем, указанный в разделе 'Технические данные', так как в противном случае замораживание не будет полноценным и после оттаивания состояние продуктов может оказаться ухудшенным (с потерей вкуса и запаха, разложением и т. д.).

**i** По возможности убирайте лед, образующийся во время замораживания, так как его образование снижает эффективность замораживания.

### Хранение в морозильной камере

После окончания процесса заморозки лучше поместить замороженные продукты для хранения в имеющиеся ящики (1 или 2) морозильной камеры. Это позволит вам освободить место для заморозки других продуктов. При этом замораживание новых продуктов никак не сказывается на замороженных продуктах.

Если необходимо разместить большое количество продуктов, ящики морозильной камеры можно убрать (за исключением самого нижнего ящика) и уложить продукты непосредственно на охлаждающую поверхность.

**i** Обязательно соблюдайте сроки хранения, указанные на упаковках готовых замороженных продуктов, купленных в магазине. При хранении продуктов, замороженных самостоятельно, руководствуйтесь инструкциями на дверце морозильной камеры. Символы обозначают различные продукты, числа максимальное время хранения в месяцах.

**i** Быстро замороженные продукты можно хранить в морозильной камере лишь в том случае, если они не оттаивали, пусть даже на короткое время, перед тем, как попасть в морозильную камеру. В противном случае их повторное замораживание не рекомендуется, и продукты следует как можно скорее употребить в пищу.

### Как сделать кубики льда

Чтобы сделать кубики льда, заполните имеющуюся емкость водой и поместите в морозильное отделение. Если вы смочите дно лотка водой и установите термостат на максимальное значение, лед образуется быстрее. По завершении приготовления льда не забудьте установить термостат на прежнее значение.

Извлечь готовые кубики льда можно подержав лоток под струей воды, а затем согнув или слегка постукав по лотку. Если лоток со льдом примерз к полке, ни в коем случае не используйте металлические инструменты или нож для того, чтобы отделить лоток от полки, вы можете повредить охлаждающую систему.

### **i** Полезная информация и советы

- Обратите внимание на различные полочки, их практическое применение позволяет значительно увеличить полезное пространство отделения для свежих продуктов. Если вы откроете дверь на 90°, вы можете переставить полки как вам удобно.
- После того, как вы открыли и закрыли дверь морозильной камеры, из-за низкой температуры в приборе образуется разрежение воздуха. Поэтому подождите 2-3 минуты после закрытия двери, если вы хотите открыть ее вновь, пока внутреннее давление не выровняется.
- Во время работы прибора следите за положением термостата так, чтобы температура внутри морозильной камеры не поднималась выше -18 °С, более высокая температура может привести к порче продуктов.
- Необходимо проверять работу прибора ежедневно, чтобы вовремя заметить какие-либо сбои в работе и предотвратить порчу замороженных продуктов.

### Полезные идеи

В данном параграфе даются полезные идеи и советы по использованию прибора при минимальном потреблении энергии. Здесь также помещена информация по защите окружающей среды.



### Как сэкономить энергию

- Старайтесь не устанавливать прибор в солнечном месте или вблизи любого источника тепла.
- Конденсатор и компрессор должны хорошо вентилироваться. Не закрывайте вентиляционные отверстия.
- Упаковывайте продукты в герметичную посуду или пленку во избежание повышенного образования инея.
- Не оставляйте дверцу открытой на длительное время и вообще старайтесь не открывать холодильник без нужды.
- Не кладите в холодильник теплые продукты до тех пор, пока их температура не опустится до комнатной.
- Конденсатор нужно содержать в чистоте.



### Прибор и окружающая среда

Ни охлаждающий контур, ни изоляционные материалы данного прибора не содержат газов, разрушающих озоновый слой. Прибор нельзя утилизировать как обычный городской мусор. Старайтесь не повредить охлаждающий блок, особенно сзади, около теплообменника. Обратитесь в соответствующие муниципальные службы и узнайте где можно утилизировать подобный прибор. Материалы, применяемые в изготовлении прибора и помеченные данным символом (♻) могут быть переработаны для дальнейшего использования.

### Профилактика прибора

#### Размораживание

При работе прибора на охлаждающих поверхностях образуется влага в виде инея и льда.

Толстый слой инея и льда действует как теплоизоляция и снижает эффективность охлаждения, температура в охлаждаемых камерах повышается, и прибор потребляет больше энергии.

В данном приборе размораживание охлаждающей поверхности холодильной камеры происходит автоматически без внешнего вмешательства. Термостатический регулятор периодически прерывает на более или менее длительное время работу компрессора, процесс охлаждения также приостанавливается, и температура охлаждающей поверхности поднимается выше 0 °С благодаря внутреннему теплу в отделении, и начинается процесс размораживания. Когда температура охлаждающей поверхности достигает +3 - +4 °С, термостатический регулятор снова включает систему.

Оттаявшая вода стекает через отверстие в задней части холодильной камеры в испарительный лоток, расположенный над компрессором, благодаря теплу которого вода испаряется.

**⚠ Регулярно проверяйте состояние и чистите отверстие для стока талой воды, поскольку если оно окажется перекрытым, скопившаяся оттаивающая вода может проникнуть в изоляционный слой и привести к преждевременному выходу прибора из строя.**

Чистку отверстия для слива талой воды проводите с помощью специального ершика, поставляемого в комплекте и изображенного на рисунке. Ершик храните прямо в сливном отверстии.

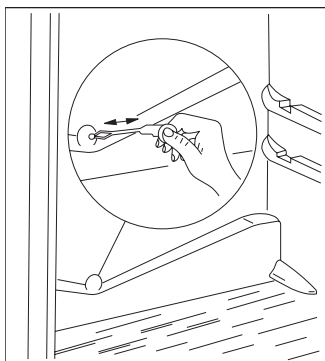

Самый типичный случай засорения сливного отверстия таков: завернутые в оберточную бумагу продукты помещаются в холодильник и примерзают к задней стенке. Если в этот момент вынуть продукт из холодильника, бумага порвется и при оттаивании попадет в сливное отверстие и перекроет его.

Поэтому особенно аккуратно кладите в холодильник продукты, завернутые в бумагу, во избежание засорения сливного отверстия.

**i** В условиях интенсивной работы, например, во время жары, какое-то время холодильник может работать постоянно, и в это время система автоматического размораживания не работает. Остатки льда и инея на задней стенке холодильника после фазы размораживания не являются показателем нарушений в работе прибора.

Морозильная камера прибора не может быть оснащена автоматическим размораживанием, так как таяние может привести к порче глубоко замороженных продуктов.

Небольшое количество льда и инея можно удалить прилагаемым пластиковым скребком.

Если слой льда настолько толстый, что его невозможно удалить пластиковым скребком, морозильную камеру следует разморозить. Частота размораживания зависит от интенсивности использования холодильника (обычно 2-3 раза в год).

Выньте из морозильной камеры замороженные продукты и уложите их в корзину, застеленную бумагой или тканью, и поставьте их по возможности

в прохладное место, либо положите в другой холодильник.

Выньте вилку холодильника из розетки, чтобы отключить обе камеры прибора.

Откройте двери обоих отделений и вымойте холодильник, как описано в разделе „Регулярное мытье“. Размораживание и очистку морозильной камеры проводите следующим образом:

Для отвода оттаивающей воды из морозильной камеры извлеките расположенный внизу в середине выпускной элемент и вставьте его наоборот как показано на рисунке. Поставьте блюдо или миску под выпускной элемент для сбора стекающей воды.

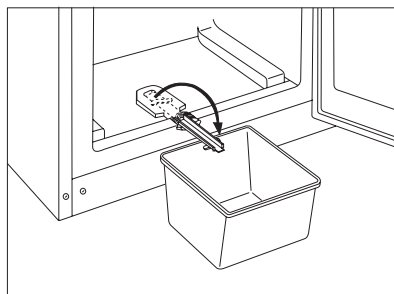

После завершения процесса размораживания установите элемент обратно в исходное положение.

Ёмкость, изображенная на рисунке, не входит в комплектацию холодильника!

После оттаивания и удаления оттаивающей воды насухо вытрите поверхности камеры.

Подключите холодильник к сети и положите в него продукты.

Рекомендуется при включении прибора установить термостат на максимальное значение, чтобы прибор достиг нужной температуры как можно скорее.

### Регулярное мытье

Рекомендуем вам мыть внутреннюю часть холодильной камеры теплой водой раз в 3-4 недели. После очистки вытрите прибор насухо.

Не следует использовать хозяйственное мыло и агрессивные моющие средства.

После отключения электричества вымойте прибор теплой водой, а затем вытрите его насухо. Вымойте дверную прокладку чистой водой. После очистки включите прибор в сеть.

Рекомендуем вам очищать от пыли и грязи заднюю часть холодильника и конденсатор и мыть испарительный лоток над компрессором 1-2 раза в год.



## Если вы не пользуетесь холодильником

Если вы не намерены использовать прибор в течение долгого времени, поступите следующим образом:

Отключите прибор от сети

Выньте из холодильника все продукты

Разморозьте и вымойте холодильник как описано выше.

Приоткройте дверцу во избежание образования неприятного запаха внутри.

## Возможные неполадки

### Как сменить лампочку

Если лампочка внутреннего освещения перегорела, вы можете заменить её следующим образом:

ом:Отключите холодильник от сети.

Отвинтите винт, которым крепится крышка (1), нажмите находящийся сзади язычок (2) и снимите крышку в направлении, указанном стрелкой (3). Теперь лампу можно заменить (тип лампы: T25 230-240 В, 15 Вт, цоколь E14).

После замены лампочки установите на место крышку до щелчка, завинтите винт и снова включите холодильник в сеть.

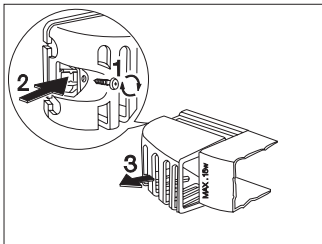

## Если что-то не работает

В процессе работы прибора часто могут возникать маленькие, но неприятные неполадки, устранение которых не требует вызова техника. Ниже следует таблица с информацией по устранению данных неполадок во избежание ненужных трат на техническое обслуживание.

Мы обращаем ваше внимание на то, что прибор при работе издает различные звуки (работа компрессора и перетекание хладагента). Эти звуки не свидетельствуют о неисправности прибора.

 Еще раз обращаем ваше внимание на то, что холодильник работает не непрерывно, поэтому, если компрессор останавливается, это не значит, что прибор выключен и не находится под напряжением. Поэтому ни в коем случае не прикасайтесь к электрическим частям прибора, если он не отключен от сети.

Неполадка	Возможная причина	Способ устранения
В холодильнике слишком тепло	Регулятор термостата установлен неправильно. Продукты слишком теплые или неправильно размещены внутри. Дверь неплотно закрывается или не закрыта в данный момент	Установите термостат на более высокое значение. Разместите продукты как следует.  Проверьте, плотно ли закрывается дверь, не загрязнен и не поврежден ли уплотнитель двери.
В морозильной камере слишком тепло	Регулятор термостата установлен неправильно. Дверь неплотно закрывается или не закрыта в данный момент. Вы положили слишком много продуктов одновременно для заморозки. Продукты для заморозки положены слишком близко друг к другу.	Установите термостат на более высокое значение. Проверьте, плотно ли закрывается дверь, не загрязнен и не поврежден ли уплотнитель двери.  Подождите несколько часов и проверьте температуру снова. Разместите продукты таким образом, чтобы они не мешали циркуляции воздуха.
По задней панели холодильника течет вода. Вода на дне холодильника.  Вода на полу.	Это нормально. Во время автоматического размораживания иней тает на задней стенке. Сливное отверстие может быть засорено. Возможно, продукты разложены таким образом, что они могут препятствовать стеканию воды в коллектор. Оттаивающая вода не попадает в испарительный лоток над компрессором.	Прочистите отверстие. Разместите продукты так, чтобы они не соприкасались с задней стенкой.  Направьте оттаившую воду в испарительный лоток.
Образуется слишком много льда и инея.	Продукты плохо запакованы. Дверь не была плотно закрыта или в принципе плохо закрывается. Регулятор термостата установлен неправильно.	Тщательно запакуйте продукты. Проверьте, тщательно ли закрыта дверь, не загрязнена и не порвана ли дверная прокладка. Установите термостат на меньшее значение для повышения температуры.
Компрессор работает постоянно.	Регулятор термостата установлен неправильно. Дверь не была плотно закрыта или в принципе плохо закрывается. Было положено слишком много продуктов одновременно. Продукты слишком теплые.  Прибор установлен в слишком теплом месте.	Установите термостат на меньшее значение. Проверьте, тщательно ли закрыта дверь, не загрязнена и не порвана ли дверная прокладка. Подождите несколько часов, а затем проверьте температуру вновь. Продукты должны быть не теплее комнатной температуры. Попробуйте как-нибудь снизить температуру в помещении.
Прибор вообще не работает. Не работают ни система охлаждения, ни освещение	Вилка неплотно вставлена в электрическую розетку. Перегорел предохранитель. Регулятор термостата не включен.  В сети нет электричества. (Проверьте розетку с помощью другого прибора)	Вставьте вилку в розетку как следует.  Смените предохранитель. Включите прибор в соответствии с инструкциями в разделе «Использование прибора». Вызовите электрика.
Прибор работает слишком шумно.	Прибор стоит неровно.	Проверьте стабильность положения прибора (на полу должны стоять все четыре ножки).

Если эти советы не помогли вам устранить неполадку, обратитесь в авторизованный изготовителем сервисный центр.

# Инструкции для установщика

## Технические данные

Модель	ZRB 640 DW
Объем брутто (л)	Холодильник: 291 Морозильник: 110
Объем нетто (л)	Холодильник: 285 Морозильник: 92
Ширина (мм)	595
Высота (мм)	2010
Глубина (мм)	632
Потребляемая мощность (кВтч/сутки)	1,011
(кВтч/год)	369
Класс энергетической эффективности по стандарту EU	A
Производительность замораживания (кг/24 ч)	12
Максимальное время хранения при отключении электрической энергии (ч)	20
Номинальная сила тока (А)	1,4
Уровень шума (дБ)	40
Масса (кг)	88
Количество компрессоров	2

## Установка прибора

### Транспортировка, распаковка

**i** Мы рекомендуем доставлять прибор в фабричной упаковке, в вертикальном положении в соответствии с инструкциями на коробке.

После каждого перемещения прибор нельзя включать в течение 2 часов.

Распакуйте прибор и проверьте его на наличие повреждений. Если таковые обнаружены, немедленно сообщите о них продавцу. В этом случае следует сохранить упаковку.

### Чистка

Удалите все клейкие ленты и прочие элементы, фиксирующие различные принадлежности в холодильнике.

Вымойте внутреннюю поверхность холодильника теплой водой и мягким мылом. Пользуйтесь при этом мягкой тряпочкой.

После помывки внутренней поверхности холодильника дайте ей высохнуть.

### Расположение

Температура окружающей среды оказывает влияние на потребление энергии и работу прибора.

При размещении прибора следует иметь в виду, что он должен работать при температуре окружающей среды в пределах приведенных ниже границ в соответствии с климатическим классом (см. таблицу внизу).

Климатический класс	Температура окружающей среды
SN	+10...+32° C
N	+16...+32° C
ST	+18...+38° C

Если температура окружающей среды опускается ниже минимального предела, температура в холодильном отделении может подняться выше нормальной температуры хранения.

Если температура окружающей среды превышает максимальный предел, это влечет за собой более продолжительное время работы компрессора, сбои в работе автоматической системы размораживания, повышение температуры внутри камеры и повышенному потреблению энергии.

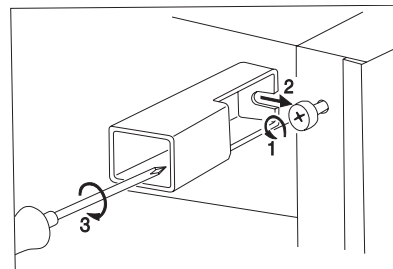

**Установите распорные втулки, находящиеся в пакете с принадлежностями, на верхние задние углы холодильника.**

Ослабьте винты, установите распорные втулки под винты и снова затяните винты.

При установке холодильника постарайтесь поставить его горизонтально. Этого можно добиться с помощью двух регулируемых ножек на нижней поверхности холодильника.

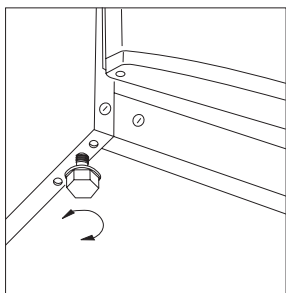

Не устанавливайте прибор в солнечном месте или вблизи батареи или плиты. Если избежать этого невозможно и вы намерены поставить холодильник около плиты, соблюдайте следующие требования по минимальным расстояниям вокруг прибора:

- Если при установке прибора расстояние между ним и газовой или электрической плитой составляет менее 3 см, между ними необходимо поместить негорючий изоляционный материал толщиной 0,5-1 см.
- Если вы устанавливаете холодильник рядом с угольной или масляной плитой, расстояние между приборами должно быть не менее 30 см, так как такие плиты имеют более высокую теплоотдачу.

Холодильник сконструирован так, что его можно установить вплотную к стене.

**⚠** При установке прибора соблюдайте минимальные расстояния, рекомендованные на рисунке:

- A:** расположение под настенным шкафом
- B:** свободное расположение

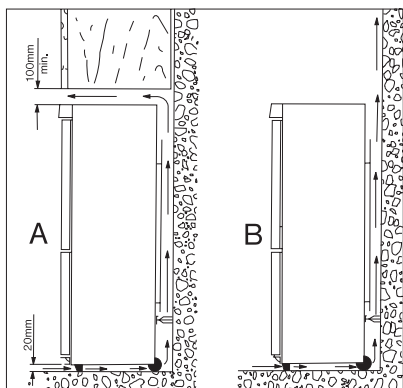

## Изменение направления открывания дверцы

Если надо изменить место установки или способ эксплуатации, можно изменить правостороннее открывание дверцы на левостороннее.

На рынке предлагаются правосторонние конструкции.

Замена должна проводиться в соответствии с данными рисунками и объяснениями:

- Для выполнения перечисленных ниже операций рекомендуется помощь второго человека, который надежно придерживал бы дверцы.
- Отсоедините холодильник от сети.

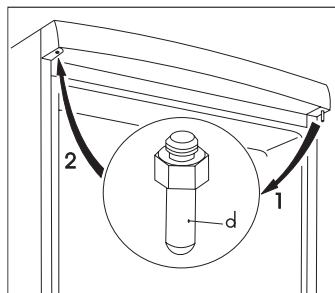

- Откройте дверцы и демонтируйте двойную дверную петлю (a, b), отвинтив винты (c) (рис. 2).
- Снимите двойную дверную петлю (a, b, c), постепенно отсоединяя их от корпуса холодильника, немного наклоняя обе дверцы. Не забудьте снять пластмассовую подкладку (b) под петель (рис. 2).
- Снимите дверцу холодильной камеры, осторожно потянув ее вниз.
- Снимите дверь морозильной камеры, осторожно потянув её вверх.
- Выньте заглушку с верхней части двери холодильной камеры и вставьте ее с другой стороны.
- Выньте заглушку с верхней части двери морозильной камеры и вставьте ее с другой стороны.

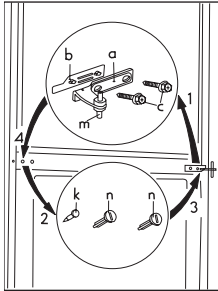

- Отвинтите ось верхней дверной петли (d) холодильной камеры и снова привинтите ее с другой стороны (рис. 1).
- Выньте вставки (u) с нижней части холодильника (рис. 3).
- Снимите нижнюю дверную петлю (e), отвинтив её винт(ы), и снова привинтите её на другой стороне (рис. 3).

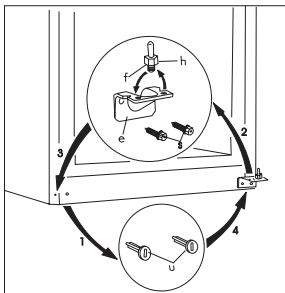

- Демонтируйте ось нижней петли (f) и ее шайбу (h), после чего установите ее в другое отверстие нижней петли.
- Установите вставки (u) на другой стороне на свое место.
- Выньте штифты (3 штуки) (п, к) из двойной дверной петли и забейте их на другой стороне (рис. 2).
- Установите ось двойной дверной петли (m) в левом отверстии дверцы морозильной камеры (рис. 2).
- Установите дверцу морозильной камеры на нижнюю дверную петлю (f) (рис. 3).
- Установите дверцу холодильной камеры на верхнюю дверную петлю (d), после чего, немного наклоняя обе дверцы, вставьте ось двойной дверной петли (m) в левое отверстие дверцы холодильной камеры.

- Откройте обе дверцы и закрепите двойную дверную петлю на левой стороне с помощью двух винтов (c). Не забудьте установить пластмассовую подкладку (b) под петлей. Убедитесь в том, что края дверцы параллельны краям опоры.
- Установите холодильник на место, выровняйте его и подайте электропитание.

Если вы не хотите выполнять описанные выше процедуры, свяжитесь с ближайшим дилерским ремонтным сервисным центром. Технические специалисты за отдельную плату выполнят переоборудование на квалифицированном уровне.

## Электрическое подключение

**Данный холодильник предназначен для работы от сети переменного тока 230 Вольт (~) с частотой 50 Герц.**

**Розетка, к которой вы намерены подключить прибор, должна иметь защитный контакт заземления. Если такового нет, рекомендуется вызвать электрика, чтобы он установил вблизи с холодильником заземленную розетку в соответствии с существующими стандартами.**

 Данный прибор соответствует следующим директивам ЕЕС:

- 73/23 ЕЕС от 19.02.73 (директива по приборам низкого напряжения) и последующие изменения,
- 89/336 ЕЕС от 03.05.89 (директива по электромагнитной совместимости) и последующие изменения.
- 96/57 ЕЕС от 03.09.96 (Директива по энергетической эффективности) и последующие изменения

## Таблица времени хранения

### Время и способ хранения свежих продуктов в холодильнике

Продукт	Время хранения в днях							Способ упаковки
	1	2	3	4	5	6	7	
Сырое мясо	X	X	x	x	x			Воздухонепроницаемая пленка
Приготовленное мясо	X	X	X	x	x	x		посуда с крышкой
Жареное мясо	X	X	X	x	x			посуда с крышкой
Сырой мясной фарш	X							посуда с крышкой
Жареные изделия из мясного фарша	X	X	x	x				посуда с крышкой
Колбасные изделия, венские сосиски	X	X	x	x				воздухонепроницаемая пленка, целлофан, вощеная бумага
Свежая рыба	X	x	x					воздухонепроницаемая пленка
Приготовленная рыба	X	X	x	x				посуда с крышкой
Жареная рыба	X	X	x	x	x			посуда с крышкой
Открытые рыбные консервы	X	x	x					посуда с крышкой
Свежий цыпленок	X	X	X	x	x	x		воздухонепроницаемая пленка
Жареный цыпленок	X	X	X	x	x	x		посуда с крышкой
Свежая курица	X	X	x	x	x			воздухонепроницаемая пленка
Вареная курица	X	X	x	x	x			посуда с крышкой
Свежая утка, гусь	X	X	X	x	x	x		воздухонепроницаемая пленка
Жареная утка, гусь	X	X	X	X	x	x	x	посуда с крышкой
Сливочное масло, не распакованное	X	X	X	X	X	X	X	фабричная упаковка
Сливочное масло, открытая упаковка	X	X	x	x	x	x	x	фабричная упаковка
Молоко в пластиковом пакете	X	X	X	x	x			фабричная упаковка
Сливки	X	X	x	x				пластиковый контейнер
Сметана	X	X	X	X	x	x	x	пластиковый контейнер
Твердый сыр	X	X	X	X	X	X	X	алюминиевая фольга
Мягкий сыр	X	X	X	X	x	x	x	пленка
Творог	X	X	X	X	x	x	x	пленка
Яйца	X	X	X	X	X	X	X	
Шпинат, щавель	X	X	x	x				пленка
Зеленый горошек, стручковая фасоль	X	X	X	X	x	x	x	пленка
Грибы	X	X	x	x	x			пленка
Морковь, корнеплоды	X	X	X	X	X	X	X	пленка
Паприка	X	X	x	x	x			пленка
Помидоры	X	X	X	X	X	X	X	пленка
Капуста	X	X	X	X	X	x	x	пленка
Быстро портящиеся фрукты (клубника, малина и т.д.)	X	X	X	x	x			пленка
Другие фрукты	X	X	X	X	x	x	x	пленка
Открытые фруктовые консервы	X	X	X	x	x			посуда с крышкой
Пироги с кремом	X	X	x	x				посуда с крышкой

#### Обозначения:

X обычное время хранения

x возможное время хранения (относится только к действительно свежим продуктам)

## Таблица времени хранения (2)

### Время хранения замороженных продуктов

Продукт	В холодильном отделении +2 - +7 °С	В морозильном отделении (****) -18 °С
<b>Овощи:</b> зеленые бобы, зеленый горох, овощные смеси, кабачки, кукуруза и др.	1 день	12 месяцев
<b>Готовые блюда:</b> овощные блюда, гарниры, мясные блюда и др.	1 день	12 месяцев
<b>Готовые блюда:</b> филейные стейки, тушеный окорок и др.	1 день	6 месяцев
<b>Блюда из картофеля, паста:</b> картофельное пюре, клецки, паста с начинкой, чипсы	1 день	12 месяцев
<b>Супы:</b> мясной бульон, гороховый суп и др.	1 день	6 месяцев
<b>Фрукты:</b> Вишня, крыжовник, фруктовые смеси	1 день	12 месяцев
<b>Мясо:</b> кураца, утка, гусь филе рыбы, тунец	1 день 1 день	5 месяцев 6 месяцев
<b>Мороженое</b>	1 день	3 недели

Ввиду непрерывного развития продукции изготовитель оставляет за собой право вносить любые изменения в приборы.

Înainte de instalarea și folosirea aparatului citiți atent acest manual de instrucțiuni de folosire. Contine măsuri de siguranță, informații și idei. Dacă aparatul este folosit conform acestor instrucțiuni, va funcționa corect și va aduce cele mai mari satisfacții.

Simbolurile de mai jos vă ajută să găsiți mai ușor ceea ce vă interesează:



#### Măsuri de siguranță

Atenționările și informațiile la acest simbol vă vor servi pentru siguranța dumneavoastră și a aparatului.



#### Sugestii, informații utile



#### Informații privind mediul



#### IdEE

La acest simbol puteți găsi idei referitoare la modul de păstrare a alimentelor.



Simbolul de pe produs sau de pe ambalaj indică faptul că produsul nu trebuie aruncat împreună cu gunoierii menajeri. Trebuie predat la punctul de colectare corespunzător pentru reciclarea echipamentelor electrice și electronice. Asigurându-vă că ați eliminat în mod corect produsul, ajutați la evitarea potențialelor consecințe negative pentru mediul înconjurător și pentru sănătatea persoanelor, consecințe care ar putea deriva din aruncarea necorespunzătoare a acestui produs. Pentru mai multe informații detaliate despre reciclarea acestui produs, vă rugăm să contactați biroul local, serviciul pentru eliminarea deșeurilor sau magazinul de la care l-ați achiziționat.

## Cuprins

<b>Informații importante de siguranță</b> .....	17	Aparatul și mediul înconjurător .....	21
Măsuri generale de siguranță.....	17	Întreținere .....	21
Precauții pentru siguranța copiilor.....	17	Dezghetarea .....	21
Precauții de siguranță pentru instalare.....	17	Curățarea periodică .....	22
Precauții de siguranță pentru izobutane .....	17	Cînd frigiderul nu este folosit .....	22
<b>Instrucțiuni pentru utilizator</b> .....	18	Defecte.....	22
Informații generale .....	18	Modul de înlocuire a becului.....	22
Descrierea aparatului, părți principale .....	18	Dacă ceva nu funcționează .....	22
Panoul de control.....	19	<b>Instrucțiuni pentru instalator</b> .....	24
Manevrarea aparatului .....	19	Date tehnice .....	24
Punerea în funcțiune.....	19	Instalarea aparatului .....	24
Controlul temperaturii, setarea .....	19	Transportul, dezambalarea .....	24
Modul de utilizare al frigiderului .....	19	Curățarea .....	24
Stocarea în frigider.....	19	Asezarea .....	24
Timpii și temperatura de păstrare a alimentelor .....	20	Schimbarea direcției de deschidere a ușii.....	25
Modul de utilizare al congelatorului.....	20	Conexiunea electrică.....	26
Congelarea.....	20	<b>Harta cu timpii de păstrare a alimentelor (1)</b> .....	27
Păstrarea alimentelor în frigider .....	20	<b>Harta cu timpii de păstrare a alimentelor (2)</b> .....	28
Modul de preparare a cuburilor de gheață .....	20		
Câteva informații și sugestii utile.....	20		
Sugestii și idei.....	21		
Cum se poate economisi energie .....	21		



**The Electrolux Group. The world's No.1 choice.**

Grupul Electrolux este cel mai mare producător mondial de echipamente electrice și cu gaz pentru bucătărie, pentru curățare și pentru grădini și păduri. Peste 55 milioane de produse ale Grupului Electrolux (precum frigider, mașini de gătit, mașini de spălat, aspiratoare, fierăstraie cu lanț și aparate de tuns iarba) se vând în fiecare an, atingând o valoare de aprox. 14 miliarde USD în peste 150 de țări din toată lumea.



## Informatii importante de siguranta

### Masuri generale de siguranta

- Pastrati aceste instructiuni , care trebuie sa ramana impreuna cu aparatul la mutare sau la schimbarea proprietarului.
- Acest aparat este proiectat pentru pastrarea alimentelor, numai pentru uz casnic in conformitate cu aceste instructiuni.
- **Lucrarile de service si reparatii, inclusiv repararea si schimbarea cablului electric, trebuie executate de companii specializate, care sunt calificate sa execute reparatii si sunt autorizate de fabricant.** Accesoriile furnizate de acestia trebuie utilizate numai pentru reparatii. In caz contrar, aparatul poate fi deteriorat sau pot fi provocate alte deteriorari sau chiar raniri.
- Aparatul este scos din circuitul electric numai atunci cand stecherul este scos din priza. Inainte de a efectua operatiile de curatare sau intretinere scoateti-l intotdeauna din priza (nu trageți de cablu). Daca accesul la priza este dificil, scoateti aparatul din functiune oprind curentul.
- Cablul de alimentare electrica nu trebuie prelungit.
- **Asigurati-va ca, in nici un caz, cablul de alimentare electrica nu este strivit sau deteriorat de spatele frigiderului/congelatorului.**
  - Un cablu electric deteriorat se poate supraincalzi si lua foc.
- **Nu plasati articole grele sau frigiderul/congelatorul peste cablul electric.**
  - Exista riscul unui scurtcircuit sau foc.
- **Nu scoateti cablul electric din priza tragand de firul electric in sine, ci de stecher, mai ales cand frigiderul/congelatorul este scos din nisa sau locul unde e plasat.**
  - Deteriorarile cablul electric pot cauza un scurtcircuit, foc sau soc electric.
  - Daca cordonul electric este deteriorat, acesta trebuie inlocuit de un agent de service certificat sau de personal de service specializat.
- **Daca priza electrica unde se doreste conectarea cablului electric este larga sau are anumite probleme, nu introduceti cablul electric in ea.**
  - Exista riscul unui soc electric sau foc.
- Nu trebuie sa puneti aparatul in functiune fara capacul lampii de la sistemul de iluminare interioara.
- La curatare, dezghetare, scoaterea alimentelor congelate sau a tavii pentru gheata nu utilizati obiecte ascutite sau dure, deoarece pot provoca deteriorari ale aparatului.
- Aveti grija sa nu permiteti contactul lichidelor cu butonul de control al temperaturii si cu cutia sistemului de iluminare.
- Gheata si inghetata pot produce imbolnaviri daca sunt mancate imediat dupa scoaterea din compartimentul pentru alimente congelate.
- Dupa dezghetare, alimentele congelate nu trebuie recongelate, ci trebuie folosite cat mai curand posibil.
- Pastrati alimentele congelate preambalate conform instructiunilor fabricantului.
- Nu trebuie sa accelerati dezghetarea cu nici un fel de aparat de incalzire sau substante chimice.
- Nu asezati recipiente fierbinti pe partile din plastic.
- Nu pastrati gaze sau lichide inflamabile in aparat, deoarece pot exploda.

- Nu pastrati baururile carbogazoase, baururile sau fructele imbuteliate in sticle in compartimentul pentru alimente congelate.
- Verificati si curatati evacuarea apei rezultate din topirea ghetii care este eliminata la dezghetarea periodica. Daca orificiul este obturat, apa rezultata din topirea ghetii acumulata poate provoca deteriorari.

### Precautii pentru siguranta copiilor

- Nu permiteti copiilor sa se joace cu ambalajul aparatului. Foliile din plastic pot cauza sufocarea.
- Numai adultii trebuie sa opereze cu aparatul. Nu permiteti copiilor sa se joace cu partile de control sau cu aparatul.
- Daca renuntati la aparat, scoateti-l din priza, taiati cablul de alimentare (cit mai aproape de aparat posibil) si demontati usa astfel incit copil care se joaca sa nu suferi socuri electrice sau sa se inchida in interiorul aparatului.
- Acest aparat nu trebuie folosit de persoane (inclusiv copii) cu capacități fizice, senzoriale sau mentale reduce, sau lipsiți de experiență și cunoștințe, cu excepția cazului în care sunt supravegheați sau li s-au dat instructiuni in legătură cu folosirea aparatului, de către o persoană răspunzătoare pentru siguranța lor. Copiii trebuie supravegheați ca să nu se joace cu aparatul.

### Precautii de siguranta pentru instalare

- Asezati aparatul cu spatele la perete, pentru a evita atingerea partilor fierbinti (compresor, condensator) prevenind astfel arsurile.
- Cind mutati aparatul aveti grija ca acesta sa nu fie in priza.
- Cind pozitionati aparatul aveti grija ca acesta sa nu stea pe cablul de alimentare.
- In jurul aparatului trebuie sa fie o circulatie de aer corespunzatoare, lipsa acesteia ducind la supraincalziri. Pentru a obtine o ventilare suficienta, urmati instructiunile referitoare la instalare.

### Precautii de siguranta pentru izobutane

- Agent frigorific cu care este incarcat aparatul este izobutanul (R 600a) care este inflamabil si explozibil daca se raspindeste pe o suprafata mai mare.
- Nu trebuie sa folositi aparate electrocasnice (ex: mixere, congelatoare de inghetata) care au motoare electrice, in interiorul sau in apropierea deschiderii aparatului.
- Nu trebuie sa folositi aparate de incalzit (ex: uscatoare de par pentru a grabi dezghetarea), sau alte surse de aprindere in interiorul sau in apropierea deschiderii aparatului.
- Pentru eventualitatea in care ar exista scurgeri de agent frigorific, camera in care functioneaza aparatul trebuie sa fie bine aerisita.

 **Pentru siguranta vietii si a proprietatii dumneavoastra respectati precautiile din aceste instructiuni de folosire, producatorul nefiind responsabil pentru vatamarea si defectiunile aparute in urma nerespectarii lor.**

## Instructiuni pentru utilizator

### Informatii generale

Denumirea oficiala a aparatului este „combinatie frigider-congelator cu doua compresoare si cu congelator plasat in partea inferioara”. Aparatul are doua sisteme separate de racire si doua usi, ceea ce inseamna ca cele doua unitati pot functiona separat.

In consecinta, aparatul corespunde pastrarii alimentelor

congelate si congelate in profunzime, congeland produse in cantitatile date in instructiunile de utilizare la domiciliu si pentru fabricarea ghetii.

Aparatul indeplineste cerintele standardelor, intre diferite limite de temperatura in functie de clasa climatului.

Litera-simbol pentru clasa climatului poate fi gasita pe eticheta de date.

### Descrierea aparatului, parti principale

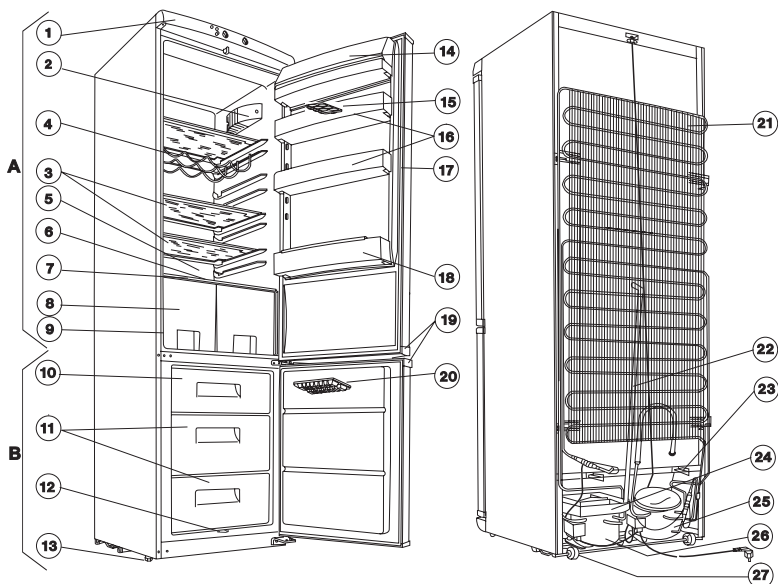

A - Frigiderul

B - Congelatorul

1. Placă superioară
2. Corp de iluminare
3. Rafturi din sticlă
4. Rastel pentru sticle
5. Suprafață de răcire
6. Colector pentru apa rezultată din topire
7. Raft din sticlă
8. Compartimente pentru fructe
9. Plăcuța cu date tehnice
10. Compartiment de congelare
11. Compartiment(e) de depozitare cu coș
12. Drenaj pentru apa rezultată din topire
13. Picioar reglabil

14. Capacul compartimentului pentru unt
15. Tavă pentru ouă
16. Raft in ușă
17. Garnitura ușii
18. Raft pentru sticle
19. Mânere
20. Tavă pentru gheață
21. Condensator
22. Evacuare pentru apa rezultată din topire
23. Distanțier
24. Tavă pentru vaporizator
25. Compresor pentru congelator
26. Compresor pentru frigider
27. Role

## Panou de control

În rama plafonului se găsesc următoarele unități montate sub același capac:

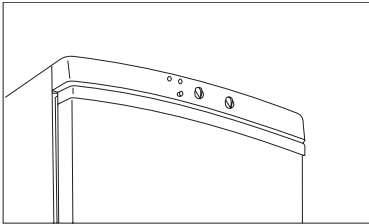

### A. Becul de control roșu

Acesta se aprinde în funcție de temperatura internă a congelatorului.

Se aprinde pentru un timp scurt

- imediat după prima punere în funcțiune
- la depozitarea alimentelor proaspete
- Se aprinde pentru un timp mai lung
- dacă este prea cald în interiorul congelatorului (la depozitarea prea multor alimente proaspete, dacă ușa este deschisă prea mult timp sau dacă aceasta nu se închide bine).

Dacă a intervenit o defecțiune în funcționarea congelatorului.

### B. Comutatorul pentru congelare rapidă

Dacă butonul este apăsat, compresorul aparatului funcționează neîntrerupt și becul de control galben este aprins în permanență. Referitor la acestea, citiți capitolul "Congelarea".

### C. Becul de control galben

Este aprins atunci când este apăsat butonul pentru congelare rapidă. Referitor la acestea, citiți capitolul "Congelarea".

### D. Butonul rotativ pentru reglarea temperaturii congelatorului

Servește la reglarea temperaturii congelatorului.

### E. Butonul rotativ pentru reglarea temperaturii frigiderului

Servește la reglarea temperaturii frigiderului.

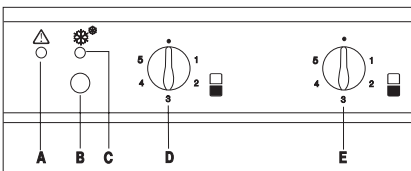

## Manevrarea aparatului

### Punerea în funcțiune

Introduceți în priză fișa cablului de alimentare.

#### Frigiderul

Pentru a începe procesul de răcire, rotiți termostatul ("E") în sens orar. În poziția "0" frigiderul nu este în funcțiune, dar de afilă sub tensiune.

#### Congelatorul

Pentru a începe procesul de congelare, rotiți termostatul ("D") în sens orar. Becul de control roșu luminează și se stinge mai târziu, așa cum este descris în capitolul "Instalarea de comutare și control", punctul "Becul de control roșu". În poziția "0" congelatorul nu este în funcțiune, dar de afilă sub tensiune.

### Controlul temperaturii, reglarea

Termostatele întrerup funcționarea aparatului automat pentru un timp mai scurt sau mai lung în funcție de setare, iar apoi îl repun în funcțiune, asigurând astfel temperatura dorită.

#### Frigiderul

Pot fi alese câteva trepte diferite de răcire între minim și maxim.

Dacă alegeți o poziție medie (între minim și maxim), temperatura în frigider se va afla, în condiții normale, între 0° și +5°C. Cu cât este setat mai aproape de poziția maximă, cu atât va fi mai intensivă răcirea.

#### Congelatorul

Dacă selectați o poziție medie, pot fi obținute în congelator temperaturi de până la -18°C, asigurând păstrarea alimentelor pe timp îndelungat.

Temperatura din interiorul aparatului este influențată nu numai de poziția termostatlui, ci și de temperatura ambiantă, frecvența deschiderii ușii și cantitatea alimentelor recent depozitate etc.

**i** În poziția maximă - în cazul unei solicitări ridicate, de exemplu în timpul valurilor de căldură - compresorul poate funcționa continuu. Acest lucru nu dăunează aparatului.

### Modul de utilizare al frigiderului

**i** Pentru a se obține o răcire adecvată, este necesară circulația aerului în interiorul frigiderului. De aceea, nu acoperiți spațiul din spatele grilajelor cu hârtie, țevi sau alte obiecte.

**i** Nu introduceți alimente calde în frigider, ci lăsați-le mai întâi să se răcească la temperatura camerei. În acest mod, evitați formarea nedorită de gheață în interior.

**i** Alimentele pot să preia mirosurile, de aceea recomandăm să le depozitați în frigider în recipiente închise, sau ambalate în celofan, folie din aluminiu, hârtie cerată sau folie din material plastic. Astfel, se păstrează și umiditatea inițială a alimentelor, iar legumele depozitate nu se usucă nici chiar după mai multe zile.

### Stocarea în frigider

La amplasarea în frigider a alimentelor va rugam sa aveți în vedere figura alaturata:

1. Mâncăruri gata, produse de cofetarie, alimente în vase, carne proaspata, mezeluri, bauturi.
2. Lapte, produse lactate, alimente în vase
3. Fructe, legume, salata
4. Brânza, unt
5. Oua
6. Iaurt, smântâna
7. Sticle mici, racoritoare
8. Sticle mari, bauturi.

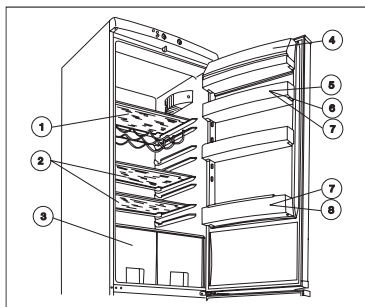

## Timpul și temperatura de păstrare a alimentelor

Tabelul timpilor de păstrare de la sfârșitul manualului de instrucțiuni furnizează informații asupra timpului de păstrare.

Timpul de păstrare nu poate fi determinat exact în avans, deoarece depinde de prospețimea și modul de utilizare al alimentelor racite. De aceea, timpul de păstrare înscris este doar informativ.

Dacă nu doriți să utilizați alimentele congelate în profunzime imediat după cumpărare, acestea pot fi păstrate aprox. 1 zi (pana la dezghețare) în frigider.

## Modul de utilizare al congelatorului

### Congelare

Aparatul poate fi utilizat pentru congelarea cantităților de alimente proaspete specificate pe plăcuța cu date tehnice. Congelarea diferitelor produse trebuie efectuată întotdeauna după realizarea pregătirilor necesare după cum urmează.

Apăsăți butonul pentru congelare rapidă (lampa galbenă luminează) cu 4 ore înainte de congelarea cantităților mai mici de alimente sau 24 de ore înainte de congelarea cantităților mai mari. Acum compresorul congelatorului va funcționa continuu, ceea ce este necesar pentru menținerea temperaturii necesare pentru congelare.

Plasați alimentele deja congelate - sau o parte din acestea - din compartimentul de congelare într-unul din coșuri. Așezați alimentele proaspete în compartimentul de congelare, astfel încât să rămână loc suficient pentru circulația aerului. Dacă în compartimentul de congelare mai rămân alimente congelate, plasați-le într-o parte a compartimentului, evitând ca acestea să se afe în contact cu alimentele proaspete.

Lăsați aparatul să funcționeze în acest mod timp de 24 de ore.

Apăsăți butonul pentru congelare rapidă din nou (lampa galbenă se stinge) și aparatul va continua să funcționeze în modul automat.

**i** Nu congelați niciodată cantități mai mari de alimente decât cele specificate în capitolul "Date

tehnice", deoarece procesul de congelare nu s-ar mai desfășura corect, iar în acest fel ar fi afectată calitatea alimentelor după dezghețare (pierdere de gust și aromă, descompuneri etc.).

**i** Dacă este posibil renunțați la producerea gheții în timpul congelării deoarece aceasta va reduce capacitatea de congelare.

## Pastrarea alimentelor în frigider

După încheierea congelării, alimentele trebuie să fie păstrate în compartimentele prevăzute special în acest scop (1 sau 2). Astfel, se eliberează loc în compartimentul de congelare pentru alte alimente care urmează a fi congelate. Alimentele aflate la păstrare nu sunt afectate astfel de o eventuală congelare repetată.

Dacă este necesar să se depoziteze cantități mai mari de alimente, rafturile compartimentului congelatorului pot fi îndepărtate - cu excepția celui de jos -, iar alimentele pot fi amplasate direct pe suprafața de răcire.

**i** La cumpărarea alimentelor gata congelate, este obligatorie respectarea timpilor de păstrare indicați pe etichetă. În ceea ce privește păstrarea alimentelor congelate acasă, găsiți indicațiile corespunzătoare în instrucțiunile aplicate pe ușa aparatului. Simbolurile indică alimentul respectiv, iar cifrele reprezintă durata maximă de păstrare în luni.

**i** Depozitarea produselor "congelate rapid" la temperaturi foarte scăzute este admisă numai dacă acestea nu au fost dezghețate deloc până în momentul introducerii în congelator.

Produsele deja dezghețate sau produsele congelate rapid nu mai pot fi recongelate, ci trebuie să fie consumate cât mai repede.

## Modul de preparare a cuburilor de gheață

Pentru a obține cuburi de gheață, umpleți tava pentru cuburi de gheață furnizată și așezați-o în compartimentul pentru alimente congelate. Timpul de preparare poate fi scurtat prin umezirea fundului tavii și reglarea butonului de control al termostatului în poziția maximă. După ce terminați, nu uitați să reglați din nou controlul termostatului în poziția corespunzătoare.

Cuburile de gheață preparate pot fi scoase din tava sub jet de apă, apoi răsucind sau lovind tava. Dacă tava pentru gheață îngheată în compartiment, evitați folosirea ustensilelor de metal sau a cutitelor pentru scoaterea ei, deoarece puteți deteriora sistemul de răcire.

## **i** Câteva informații și sugestii utile

- Este bine să acordați atenție rafturilor reglabile, ceea ce mărește considerabil capacitatea de folosire a compartimentului pentru alimente proaspete. Rearanjarea rafturilor este de asemenea posibilă atunci când ușa este deschisă la un unghi de 90°.
- După deschiderea și închiderea ușii congelatorului, se va forma vacuum în interiorul aparatului datorită temperaturii scăzute. Așteptați 2-3 minute după închiderea ușii - dacă doriți să o deschideți din nou - până când presiunea din interior se egalizează.

- Congelatorul trebuie să funcționeze cu o astfel de poziție a butonului de control al termostatului încât temperatura din interior să nu depășească niciodată -18 °C, deoarece temperaturi mai înalte pot deteriora alimentele congelate.
- Este practic să vă asigurați zilnic de funcționarea corectă a aparatului, astfel încât să puteți observa eventualele defecțiuni și preveni deteriorarea alimentelor congelate.

## Sugestii și idei

În acest capitol sunt date sugestii și idei despre cum se poate obține o economie de energie și de asemenea găsiți informații referitoare la mediu.

### Cum se poate economisi energie

- Evitați amplasarea aparatului într-un loc expus radiației solare sau în apropierea surselor de căldură.
- Asigurați o bună aerisire a condensatoarelor și compresorului. De aceea, nu trebuie obstrucționată circulația liberă a aerului.
- Păstrați alimentele în recipiente bine închise sau ambalate în folie, pentru a evita formarea brumei.
- Evitați menținerea deschisă a ușii pentru timp lung și nu deschideți ușa dacă nu este necesar.
- Alimentele calde trebuie introduse în frigider numai după ce s-au răcit la temperatura camerei.
- Condensatorul trebuie să fie menținut întotdeauna în stare curată.

### Aparatul și mediul inconjurător

Acest aparat nu conține gaze care pot dauna stratului de ozon nici în circuitul de frig și nici în materialele izolatoare. Evitați vătămarea unității de răcire, în special în spatele aparatului în apropierea schimbătorului de căldură.

Materialele folosite pentru acest aparat marcate cu simbolul  sunt reciclabile.

## Întreținere

### Dezghetarea

Formarea straturilor de gheață sau brumă ca rezultat al umidității existente în compartimentul de răcire face parte din funcționarea aparatului.

Stratul gros de brumă sau gheață are un efect izolanț și afectează capacitatea de răcire, ceea ce duce la creșterea temperaturii în compartimentul de răcire și la un consum sporit de energie.

La acest tip de aparat, dezghetarea suprafețelor de răcire se efectuează în mod automat, fără intervenții externe. Termostatul întrerupe funcționarea compresorului la intervale regulate, pentru un timp mai scurt sau mai lung - o dată cu aceasta fiind întrerupt și procesul de răcire -, iar în interiorul aparatului temperatura crește peste 0°C datorită solicitării termice și astfel începe procesul de dezghetare. Când temperatura suprafețelor de răcire atinge +3 până la +4°C, termostatul pune sistemul din nou în funcțiune.

Apa rezultată în urma topirii se scurge prin canale în rezer-

vorul de colectare aflat deasupra compresorului și se evaporă sub influența căldurii emanate de acesta.

 **Vă rugăm să acordați atenție verificării și curățării la intervale de timp regulate a orificiului de scurgere a apei rezultate în urma topirii, deoarece în cazul obturării, apa colectată ajunge în izolamentul aparatului, unde în timp va conduce la disfuncționalități.**

Efectuați curățarea orificiului canalului de drenare cu ajutorul dispozitivului din setul de livrare, prezentat în figură. Dispozitivul pentru curățat țevi trebuie să fie păstrat în orificiul de scurgere.

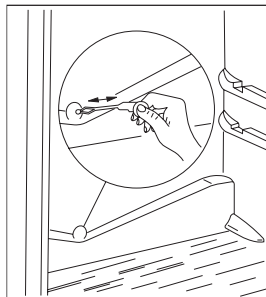

Un caz tipic pentru obturarea orificiului canalului de evacuare se ivește atunci când produsele ambalate în hârtie sunt introduse în frigider, ajung în contact cu peretele posterior al aparatului și îngheață. Dacă produsul este îndepărtat în acest moment, hârtia se rupe, ajunge în canalul de evacuare și duce la obturarea acestuia.

Procedați cu atenție la depozitarea alimentelor ambalate în hârtie, pentru a evita obturarea.

 În cazul solicitării ridicate, ca de ex. în timpul căldurii de vară excesive, se poate întâmpla ca frigiderul să funcționeze neîntrerupt și dezghetarea automată să nu se producă în acest interval de timp.

Rămânerea unor mici resturi de gheață sau brumă pe peretele posterior al frigiderului după încheierea ciclului de dezghetare nu reprezintă un defect de funcționare.

Congelatorul nu poate fi echipat cu funcția de dezghetare automată, deoarece produsele congelate nu sunt compatibile cu temperatura de dezghetare.

Formațiunile de brumă sau gheață mici pot fi îndepărtate cu ajutorul racletei din material plastic, din setul de livrare. Dacă stratul de brumă sau gheață este atât de gros încât nu mai poate fi îndepărtat cu ajutorul racletei, trebuie dezghetați elementii de răcire. Frecvența acestor proceduri depinde de intensitatea utilizării (în general de două-trei ori pe an).

Scoateți alimentele congelate din aparat și puneți-le într-un coș căptușit cu hârtie sau material textil; depozitați-le pe cât posibil într-un loc rece sau în alt frigider.

Scoateți fișa cablului de alimentare din priză, întrerupând astfel alimentarea cu energie electrică a ambelor părți ale aparatului.

Deschideți ușile ambelor părți ale aparatului și efectuați curățarea frigiderului conform indicațiilor capitolului

"Curățarea la intervale de timp regulate", iar întreținerea și curățarea congelatorului conform instrucțiunilor de mai jos:

În scopul evacuării din congelator a apei rezultate în urma topirii, scoateți elementul pentru drenare poziționat în centru și introduceți-l invers - așa cum este prezentat în figură. Amplasați sub acesta un vas pentru colectarea lichidului.

După încheierea operațiunii de dezghețare, reintroduceți elementul pentru drenare în poziția sa inițială.

Vasul pentru colectare reprezentat în figură nu este un accesoriu al aparatului!

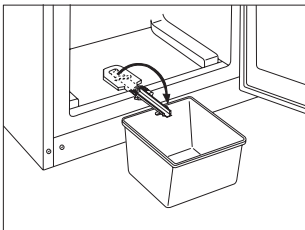

După dezghețare și scurgerea apei rezultată din topire, trebuie să efectuați uscarea suprafeței aparatului.

Introduceți din nou fișa cablului de alimentare în priză și alimentele în aparat.

Este recomandat să lăsați aparatul să funcționeze pentru câteva ore la putere maximă, pentru a ajunge cât mai repede la temperatura de răcire corespunzătoare depozitării alimentelor.

## Curatarea periodica

Se recomanda sa spalati interiorul frigiderului la fiecare 3-4 saptamani, utilizand apa calduta, apoi sa-l stergeti (este practic ca in acelasi timp sa curatati si interiorul congelatorului si sa-l dezghetati).

Nu trebuie folositi detergenti casnici sau sapun.

Dupa deconectarea de la curentul electric, spalati aparatul cu apa calduta apoi stergeti-l. Curatati garnitura de etansare a usii cu apa curata. Dupa curatare, puneti aparatul in priza.

Se recomanda sa indepartati praful si murdaria acumulate in spatele frigiderului si condensatorului si sa curatati tava de evaporare aflata deasupra compresorului o data sau de doua ori pe an.

## Cind frigiderul nu este folosit

In cazul in care frigiderul nu va fi folosit o perioada mai lunga de timp, urmati acesti pasi:

Deconectati aparatul.

Indepartati alimentele din frigider.

Dezghetarea si curatarea este descrisa anterior.

Lasati usa deschisa pentru a evita producerea de mirosuri neplacute in interior.

## Defecte

### Modul de inlocuire a becului

Dacă becul pentru iluminarea interioară s-a ars, este posibil să-l înlocuiți personal, conform procedurii descrise mai jos:

Întrerupeți alimentarea cu energie electrică a aparatului. Desfaceți șurubul de fixare al capacului (1), apăsați limba aflată în partea din spate (2), după cum este prezentat în figură, și îndepărtați capacul în direcția săgeții (3). Becul poate fi acum înlocuit (tipul: T25 230-240 V, 15 W, dulie E14).

După înlocuirea becului, puneți la loc capacul, împingându-l până se fixează, puneți la loc șurubul și restabiliți alimentarea cu energie electrică. Lipsa iluminării nu influențează funcționarea aparatului.

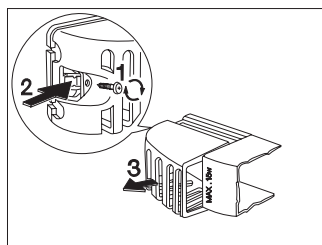

### Daca ceva nu functioneaza

In timpul functionarii aparatului pot apare mici defectiuni care insa sa nu necesite chemarea unui tehnician. In urmatoarea harta sint date informatii pentru a evita chemarea centrului de service daca nu este necesar.

Va atragem atentia ca functionarea aparatului atrage dupa sine anumite zgomote ( produse de compresor si de circulatia agentului frigorific). Aceasta nu inseamna existenta unui defect ci o functionare normala.

**⚠** Va atragem din nou atentia ca aparatul nu functioneaza continuu, deci oprirea compresorului nu inseamna lipsa de curent. De aceea nu trebuie sa atingeti partile electrice inainte de a deconecta aparatul de la retea.

Problema	Cauza posibila	Solutie
Este prea cald in interiorul frigiderului.	Controlul termostatului poate fi reglat incorect. Produsele nu sunt destul de reci sau sunt incorect asezate. Usa nu se poate inchide etans sau nu este bine inchisa.	Reglati butonul termostatului la o racire mai puternica. Asezati produsele in locul corespunzator. Verificati daca usa se inchide bine si daca garnitura de etansare este in buna stare si curata.
Este prea cald in interiorul congelatorului.	Controlul termostatului poate fi reglat incorect. Usa nu se poate inchide etans sau nu este bine inchisa. Au fost introduse produse in cantitate mare pentru a fi congelate. Produsele de congelat sunt asezate prea aproape unul de altul.	Reglati butonul termostatului la o racire mai puternica. Verificati daca usa se inchide bine si daca garnitura de etansare este in buna stare si curata. Asteptati cateva ore, apoi verificati din nou temperatura. Asezati produsele astfel incat aerul rece sa poata circula printre ele.
Apa curge la panoul din spate al frigiderului. Apa curge in compartiment. Apa curge pe podea.	Este normal. In timpul dezghetarii automate, cristalele se topesc pe panoul din spate. Evacuarea din compartiment poate fi obturata. Produsele introduse pot impiedica scurgerea apei in colector. Apa de topire nu curge in tava de evaporare aflata deasupra compresorului.	Curatati evacuarea. Rearanjati produsele astfel incat sa nu atinga direct panoul din spate. Plasati sistemul de evacuare a apei de topire in tava de evaporare.
Este prea multa gheata si zapada.	Produsele nu sunt ambalate corect. Usile nu sunt inchise corect sau nu se inchid etans. Butonul de control al termostatului poate fi reglat gresit.	Ambalati produsele mai bine. Verificati daca usile se inchid bine si daca garniturile de etansare sunt in buna stare si curate. Reglati butonul termostatului intr-o pozitie care duce la temperatura mai inalta.
Compresorul functioneaza continuu.	Butonul de control al termostatului este reglat incorect. Usile nu sunt inchise corect sau nu se inchid etans. Au fost introduse produse in cantitate mare pentru a fi congelate. Au fost introduse alimente prea calde. Aparatul se afla intr-un loc prea cald	Reglati butonul termostatului intr-o pozitie care duce la temperatura mai inalta. Verificati daca usile se inchid bine si daca garniturile de etansare sunt in buna stare si curate. Asteptati cateva ore si apoi verificati din nou temperatura. Introduceti alimente cel mult la temperatura camerei. Incercati sa reduceti temperatura in incaperea in care se afla aparatul
Aparatul nu functioneaza. Nu functioneaza racirea, nici iluminarea.	Stecherul nu este corect introdus in priza. Siguranta din tabloul principal s-a ars. Sistemul de control al termostatului nu este in functiune. Priza nu are curent (incercati sa conectati alt aparat la priza)	Introduceti stecherul corect. Inlocuiti siguranta. Puneti aparatul in functiune conform instructiunilor din capitolul „Punerea in functiune”. Apelati la un electrician.
Aparatul este zgomotos.	Aparatul nu este instalat corect.	Verificati daca aparatul este stabil (toate cele patru picioare trebuie sa se afle pe podea).

In masura in care in care aceste sfaturi nu duc la nici un rezultat, chemati centrul de service autorizat.

## Instrucțiuni pentru instalator

### Date tehnice

<b>Model</b>	<b>ZRB 640 DW</b>
Capacitate brută (l)	Frigider: 291 Congelator: 110
Capacitate netă (l)	Frigider: 285 Congelator: 92
Lățime (mm)	595
Înălțime (mm)	2010
Adâncime (mm)	632
Consum de energie (kWh/24 h)	1,011
(kWh/an)	369
Clasa de energie, conform standardelor UE	A
Capacitatea de congelare (kg/24 h)	12
Timp de racire	20
Intensitatea nominală a curentului (A)	1,4
Nivelul de zgomot Lc (dB)	40
Greutate (kg)	88
Număr de compresoare	2

### Instalarea aparatului

#### Transportul, dezambalarea

**i** Se recomandă livrarea aparatului în ambalajul original, în poziție verticală având în vedere atenționările de pe ambalaj.

După fiecare transport, aparatul nu trebuie conectat pentru aproximativ 2 ore.

#### Curățarea

Îndepărtați toate benzile adezive și elementele care fixează accesoriile în interiorul aparatului.

Curățați interiorul aparatului cu apă caldă și detergent pentru mâini inactiv chimic. Pentru aceasta, utilizați o cârpă moale.

După curățare, uscați interiorul aparatului.

#### Asezarea

Temperatura ambiantă influențează consumul de energie al aparatului și afectează funcționarea corespunzătoare. La alegerea locului de amplasare, trebuie să urmăriți ca aparatul să fie utilizat corespunzător clasei climatice specificate în tabel, conform valorilor limită ale temperaturii ambiante de mai jos.

Clasa climatică	Temperatura ambiantă
SN	+10 ... +32 °C
N	+16 ... +32 °C
ST	+18 ... +38 °C

În cazul în care temperatura ambiantă scade sub valoarea minimă, temperatura din spațiul de răcire poate să crească peste temperatura prescrisă.

Dacă temperatura ambiantă crește peste valoarea maximă, acesta duce la o durată de funcționare mai lungă a

compresorului, defecțiuni de funcționare la dezghețarea automată, o temperatură în interior mai ridicată, respectiv un consum mai mare de energie.

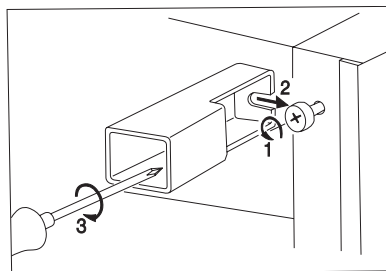

#### Montați distanțierele găsite în pungă cu accesoriile în colțurile de sus din spatele echipamentului.

Slăbiți șuruburile, așezați distanțierele sub șuruburi, și strângeți șuruburile din nou.

La amplasarea aparatului, urmăriți ca acesta să fie orizontal. Obținerea unei poziții orizontale se poate realiza cu ajutorul celor două picioare reglabile aflate sub baza aparatului, în partea din față.



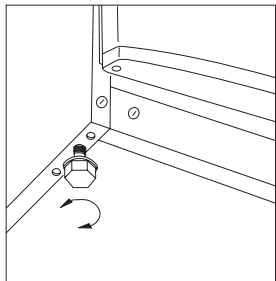

Nu amplasați aparatul în locuri expuse radiațiilor solare puternice, respectiv în apropierea sobelor sau mașinilor de gătit.

Dacă din motive de organizare a spațiului, este necesar ca aparatul să fie amplasat în imediată apropiere a unei surse de căldură, vă rugăm să respectați următoarele distanțe minime:

- Dacă distanța existentă până la soba electrică sau cu gaz este mai mică de 3 cm, între aparate trebuie introdusă o placă izolantă, neinflamabilă, având o grosime de cel puțin 0,5 - 1 cm.
- În cazul sobelor pe combustibil lichid sau pe cărbuni, distanța trebuie să fie de 30 de cm, deoarece căldura emanată de acestea este mai mare.

Frigiderul este construit astfel încât să poată fi utilizat chiar dacă este amplasat lipit de perete.

 La amplasarea frigiderului, trebuie să fie respectate distanțele minime specificate:

**A:** Amplasarea sub un dulap montat în perete

**B:** Amplasarea într-un spațiu liber

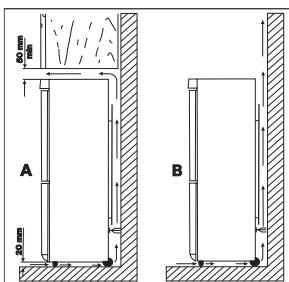

## Schimbarea direcției de deschidere a uși

Dacă din motive determinate de locul de amplasare sau ergonomicitate cer aceasta, se poate schimba direcția de deschidere a ușii de la deschidere spre dreapta la deschidere spre stânga.

Aparatele uzuale din comerț au ușa montată cu deschidere spre dreapta.

Efectuați operațiunile în ordinea prezentată în descrierea și figurile următoare:

- Pentru realizarea operațiunilor următoare, este necesar ajutorul unei a doua persoane, care trebuie să susțină ușile aparatului frigorific în timpul montării.
- Scoateți din priză fișa de rețea a aparatului.

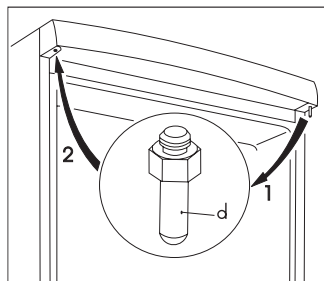

- Deschideți ușile și demontați suportul dublu pentru ușă (a, b) prin deșurubarea și îndepărtarea celor două șuruburi (c) (fig. 2).
- Îndepărtați suportul dublu pentru ușă (a, b, c) din corpul aparatului prin înclinarea ușoară a ambelor uși. Nu uitați să îndepărtați și distanțierul din material plastic (b) aflat sub suportul ușii (fig. 2)

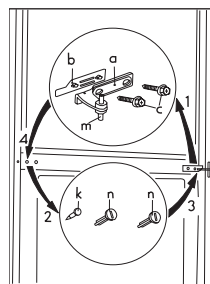

- Scoateți ușa compartimentului de răcire, trăgând-o cu atenție în jos.
- Scoateți ușa congelatorului, trăgând-o cu atenție în sus.
- Scoateți dopurile (în partea superioară a ușii frigiderului) și introduceți-le în partea opusă.
- Scoateți dopurile (în partea superioară a ușii congelatorului) și introduceți-le în partea opusă.

- Deșurubați bolțul balamalei de sus (d) a compartimentului de răcire și înșurubați-l în partea opusă (fig. 1)
- Scoateți dopurile (u) de la baza aparatului (Fig. 3).

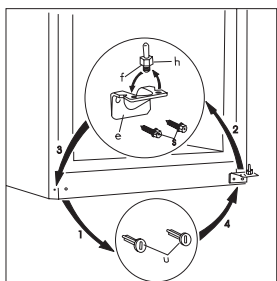

- Scoateți balamaua de jos (e) prin deșurubarea șuruburilor sale (s) și montați-o înapoi pe cealaltă parte (Fig. 3).
- Demontați bolțul balamalei de jos (f) și șaiba sa (h) și montați-o în celălalt orificiu al balamalei de jos.
- Puneți dopurile (u) în partea cealaltă.
- Scoateți știfturile de mascare din partea stângă (n, k, 3 bucăți) ale suportului dublu al ușilor și introduceți-le în partea opusă (fig. 2).
- Introduceți bolțul (m) ale suportului dublu al ușii în orificiul din partea stângă a ușii congelatorului (fig. 2).
- Așezați ușa congelatorului pe bolțul de susținere de jos (f) (fig. 3).
- Așezați ușa frigiderului pe bolțul de sus al balamalei (d) și introduceți bolțul suportului dublu (m) în orificiul ușii frigiderului, după înclinarea ușoară a acesteia.
- Deschideți ușile și fixați suportul dublu cu ambele șuruburi (c) pe partea stângă. Nu uitați să montați la loc distanțierul din material plastic (b) aflat sub suportul ușii. Verificați ca marginile ușii să fie paralele cu peretele lateral al aparatului.
- Așezați aparatul din nou în locul său inițial de amplasare, aduceți-l la nivel și introduceți în priză fișa cablului de alimentare.

Dacă nu doriți să efectuați personal operațiunile descrise, vă rugăm să apelați la ajutorul celui mai apropiat atelier specializat. Tehnicianul va realiza modificarea în mod profesional, contra cost.

## Conexiunea electrica

Acest frigider este proiectat sa functioneze la 230 V (curent alternativ) 50 Hz.

Stecherul trebuie pus intr-o priza cu contact de protectie. Daca nu exista acest contact, este recomandabil sa chemati instalatorul sa monteze o priza cu impamintare cit mai aproape de frigider.

 Acest aparat este in concordanta cu urmatoarele Directive E.E.C.:

- 73/23 EEC din 19.02.73 (Directiva privind Joasa Tensiune) si modificarile ulterioare,
- 89/336 EEC din 03.05.89 (Directiva privind Compatibilitatea Electromagnetica) si modificarile ulterioare.
- 96/57 EEC - 96/09/03 (Directiva privind Eficienta Energetică) și modificările ulterioare

## Harta cu timpii de pastrare a alimentelor (1)

### Timpi si metode de depozitare a alimentelor proaspete in frigider

Alimente	Timp de depozitare in zile							Metoda de ambalare
Carne cruda	X	X	x	x	x			folie
Carne gatita	X	X	X	x	x	x		vas acoperit
Carne prajita	X	X	X	x	x			vas acoperit
Carne cruda tocata	X							vas acoperit
Carne prajita tocata	X	X	x	x				vas acoperit
Cirnati	X	X	x	x				folie, celofan, hirtie cerata
Peste proaspat	X	x	x					folie
Peste gatit	X	X	x	x				vas acoperit
Peste fript	X	X	x	x	x			vas acoperit
Peste conserva, deschisa	X	x	x					vas acoperit
Pui proaspat	X	X	X	x	x	x		folie
Pui fript	X	X	X	x	x	x		vas acoperit
Gaina proaspata	X	X	x	x	x	x		folie
Gaina fiarta	X	X	x	x	x			vas acoperit
Rata, gisca proaspata	X	X	X	x	x			folie
Rata, gisca gatita	X	X	X	X	x	x	x	vas acoperit
Unt nedespachetat	X	X	X	X	X	X	X	ambalaj original
Unt despachetat	X	X	x	x	x	x	x	ambalaj original
Lapte in punga de plastic	X	X	X	x	x			ambalaj original
Crema	X	X	x	x				cutie plastic
Smintina	X	X	X	X	x	x	x	cutie plastic
Brinza (tare)	X	X	X	X	X	X	X	folie aluminiu
Brinza (moale)	X	X	X	X	x	x	x	folie
Lapte batut	X	X	X	X	x	x	x	folie
Oua	X	X	X	X	X	X	X	
Spanac, macris	X	X	x	x				folie
Mazare verde, fasole verde	X	X	X	X	x	x	x	folie
Ciuperci	X	X	x	x	x			folie
Morcov, radacini	X	X	X	X	X	X	X	folie
Ardei	X	X	x	x	x			folie
Rosii	X	X	X	X	X	X	X	folie
Varza	X	X	X	X	X	x	x	folie
Fructe perisabile (capsuni, zmeura)	X	X	X	x	x			folie
Alte fructe	X	X	X	X	x	x	x	folie
Fructe la conserva deschisa	X	X	X	x	x			vas acoperit
Prajituri umplute cu crema	X	X	x	x				vas acoperit

- X - timp de depozitare azual  
x - timp posibil de depozitare (in functie de prospetimea produselor)

## Harta cu timpii de pastrare a alimentelor (2)

### Timpii de depozitare a alimentelor congelate si foarte congelate

Alimente	In compartimentul alimente proaspete +2...+7 °C	In compartimentul alimente congelate -18 °C
<b>Legume:</b> mazare verde, fasole verde, legume amestecate, dovlecel, porumb, etc.	1 zi	12 luni
<b>Alimente gatite:</b> legume, garnituri, cu carne, etc.	1 zi	12 luni
<b>Alimente gatite:</b> Muschi de vaca, carne de porc, sunca inabusita, etc.	1 zi	6 luni
<b>Mincaruri din cartofi, paste:</b> Pireu de cartofi, galuste, clatite, catofi pai	1 zi	12 luni
<b>Supe:</b> Supa de carne, supa de fasole, supa de mazare, etc.	1 zi	6 luni
<b>Fructe:</b> visine, cirese, agrise, creme de fructe, pireu de castane, etc.	1 zi	12 luni
<b>Carne:</b> pui, rata, gisca, filee	1 zi 1 zi	5 luni 6 luni
<b>Inghetata</b>	1 zi	3 saptamini

Producatorul isi rezerva dreptul de a face orice fel de modificare in produse.







The Zanussi logo consists of a horizontal bar with a gradient from dark grey on the left to light grey on the right. The word "ZANUSSI" is written in a bold, sans-serif font, positioned on the right side of the bar.

**ZANUSSI**

[www.electrolux.com](http://www.electrolux.com)

200372264-00-12022008  
925 032 657